



Level

El Homelift para viviendas unifamiliares

Level®

El Homelift para viviendas unifamiliares

- Especialmente diseñado para viviendas unifamiliares, ofreciendo un elevado nivel de confort a velocidades reducidas y garantizando la máxima seguridad
- Conforme a la normativa vigente y con certificado CE
- Además, se adapta a las necesidades de personas con movilidad reducida

Pensemos por un momento en el espacio que nos rodea como si para describirlo bastaran los tres ejes cartesianos. Ahora dejemos que una persona se mueva libremente por el interior del espacio. En las dos dimensiones la persona será completamente autosuficiente en sus movimientos, sus piernas podrán llevarlo donde desee. Pero si decidiera afrontar la tercera dimensión, necesitaría una cuerda, un globo, o bien... un ascensor

DALDOSS

mueve la tercera dimensión





El Homelift debe integrarse con el estilo de nuestra vivienda formando parte de su decoración, y de forma sencilla mejorar nuestra calidad de vida.

Con ese objetivo hemos creado la línea **Level**.

Adaptable a todo tipo de viviendas unifamiliares con dos o más plantas.

Se distingue por una rápida instalación y un bajo coste de mantenimiento.

Instalación

Requiere un foso mínimo de sólo 100 mm. o bien una pequeña rampa de acceso.

Junto a la posibilidad de instalación con estructura portante, permite su montaje en muy poco tiempo, adaptándose a todo tipo de viviendas y ambientes.

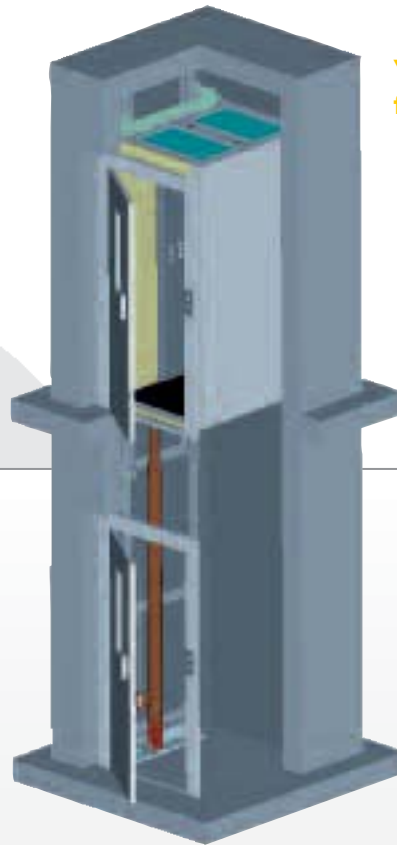

Versión con fijación al muro

Versión con estructura portante

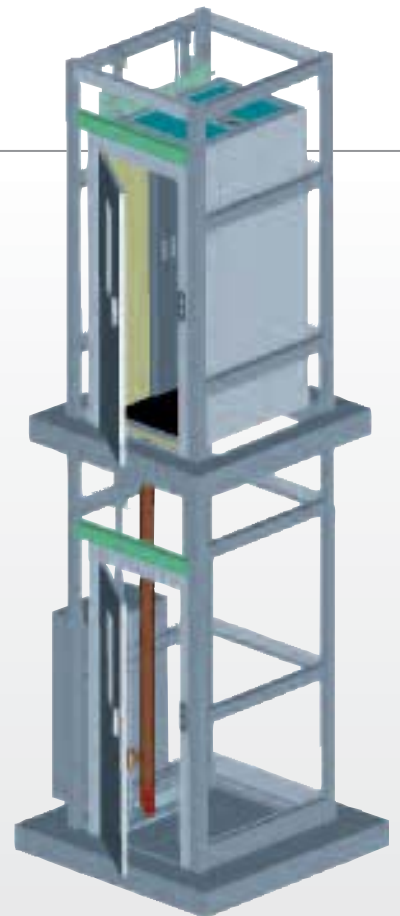

Sin cuarto de máquinas. Disponible opcionalmente con armario de dimensiones muy reducidas (450x800x1370 mm) para la instalación de la central hidráulica y el cuadro eléctrico.

Sus dimensiones extremadamente reducidas y la posibilidad de estructura portante (opcional) permiten su instalación tanto en el interior como en el exterior del edificio. La estructura portante modular facilita un montaje rápido y una mínima obra civil. Para exteriores se garantiza su protección anticorrosión mediante un tratamiento de zincado previo al pintado al horno.



Está equipado con dispositivos que garantizan la máxima seguridad:

- Velocidad de 0,15 m/s
- Maniobra con pulsación constante
- Disponible con puertas de piso con apertura automática (opcional)
- Equipado con dispositivos de seguridad que evitan un exceso de velocidad de la cabina.

Normativas

Conforme a las normas:

- Directiva de Máquinas 98/37/EC
- ISO 9386-1:2000 (normativa internacional sobre seguridad en las plataformas elevadoras para personas con movilidad reducida)

Aplicaciones

La construcción modular de cada elemento ofrece una elevada flexibilidad que le permite adaptarse a cualquier ambiente.





La gama

La gama **Level** consta de 7 modelos con cargas hasta 500 Kg. Disponible con uno o dos accesos a la cabina, y dotado de puertas de piso batientes. Permite un diseño a medida para adaptarlo a los requisitos de cada edificio.

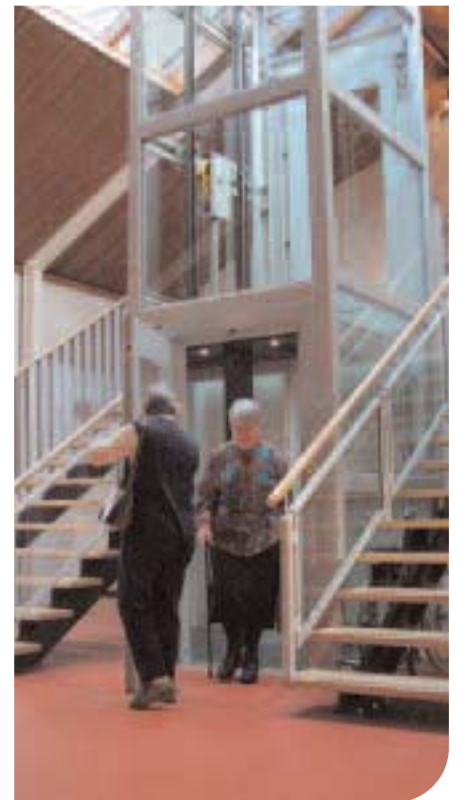

Accesorios y opciones

1. Plafón de rejilla negra con ojos de buey
2. Plafón en laminado plástico con ojos de buey (opc.)
3. Plafón con rejilla negra y fluorescente con difusor
4. Plafón en laminado plástico y fluorescentes con difusor
5. Puerta de piso con mirilla en vidrio (70x900 mm.) (opc.)
6. Puerta de piso con vidrio panorámico (opc.)
7. Pasamanos en acero inox (opc.)
8. Sensor de acceso por barrera de infrarrojos (opc.)
9. Pared de cabina panorámica con pasamanos (opc.)
10. Espejo de media pared (opc.)
11. Pavimento (disponible en diversos colores)

Puertas de piso



5

6

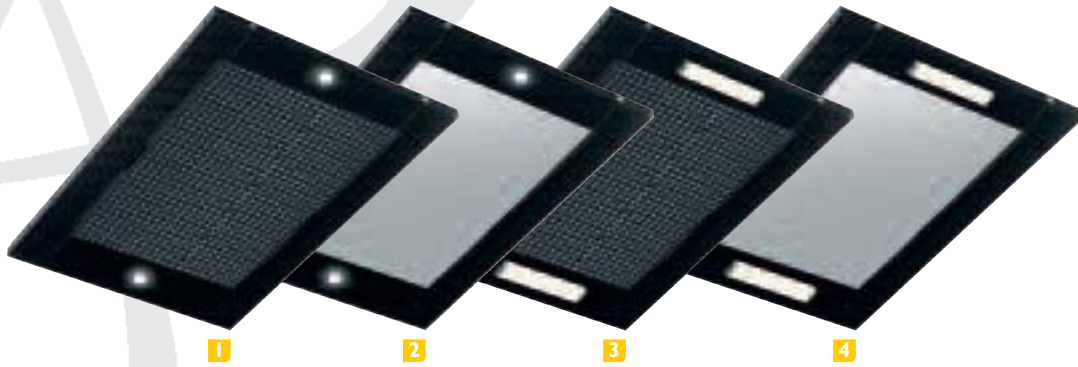

1

2

3

4



7

Fotocélula de seguridad en cada acceso de la cabina, con parada de emergencia.

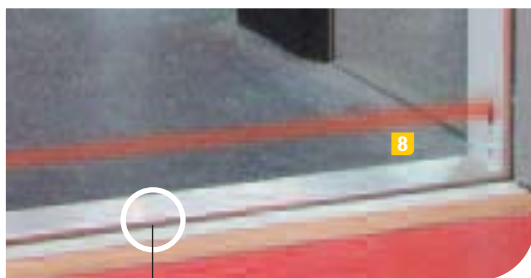

8

Alta precisión y suavidad en la parada



10

9

11

Botonera de cabina



Botonera de piso estándar

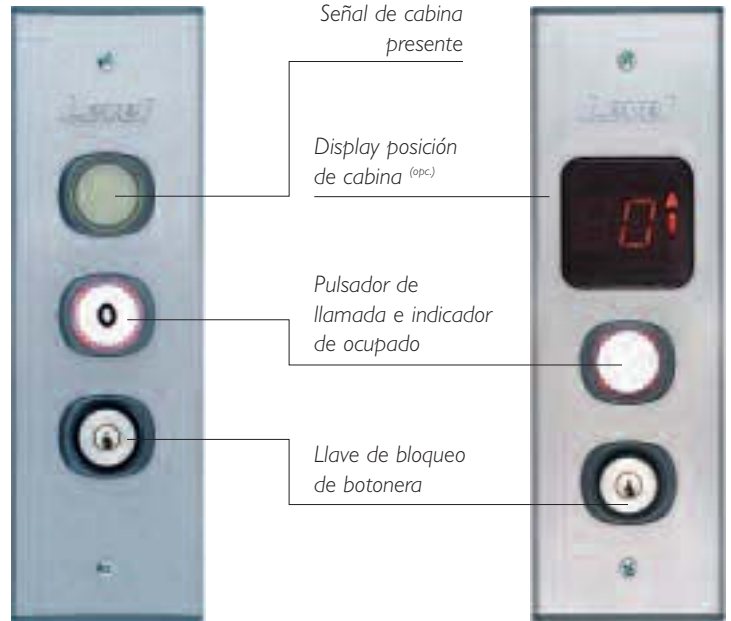

Pulsadores con indicaciones en Braille ^(opc.)

Botonera de piso estancia para instalaciones en el exterior



Interfono para comunicación entre la cabina y el cuadro de maniobra. Comunicación con servicio de rescate ^(opc.)



Sensor de acceso por barrera de infrarrojos ^(opc.)



Seguridad

Todas las versiones, desde la básica, disponen de los dispositivos de seguridad previstos por la normativa, con particular atención a personas con movilidad reducida, niños y ancianos.

- Retorno al piso más cercano en el caso de corte del suministro eléctrico
- Maniobra hombre presente mediante pulsación continua
- Luz de emergencia en el caso de corte en el suministro eléctrico
- Dispositivo paracaídas de seguridad
- Dispositivo de desbloqueo en caso de emergencia (bomba a mano)
- Dispositivo de control de cierre de puertas y cerradura
- Dispositivo de control de velocidad (válvula paracaídas)
- Autonivelación de la cabina: la cabina se nivela a la altura del piso eliminado la presencia de cualquier desnivel
- Alto confort de viaje: los diferentes componentes han sido ajustados de forma precisa según los requisitos de la aplicación.
- Sensor de acceso por barrera de infrarrojos ^(opc.)

Acabados estándar: botoneras de piso completas con llave de bloqueo, indicador luminoso de cabina presente en el piso e indicador luminoso de ocupado.

En el interior de la cabina: paredes en laminado plástico, pavimento en goma antideslizante disponible en diferentes colores, y plafón con iluminación temporizada mediante ojos de buey o fluorescentes.

Acabados opcionales: es posible personalizar la instalación con accesorios como espejos, pasamanos, interfono, teléfono, motorización de las puertas de piso, etc.

Estándar







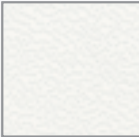

Accesos	1 o 2, en lados opuestos o adyacentes según los modelos disponibles
Puertas de piso	Batiente simple con cerradura de seguridad (según la norma EN 81) y contacto eléctrico, amortiguador hidráulico de cierre, mirilla en vidrio de 70x900 mm. pintura al horno RAL 7038 (otros colores opcionales)
Botoneras de piso	Pulsador de llamada con hombre presente, indicador luminoso de cabina presente en el piso e indicador de ocupado, llave de bloqueo de la botonera
Cabina	Cerrada con paredes en laminado plástico, esquinas redondas, pavimento en goma antideslizante, plafón de rejilla negra con iluminación temporizada y ojos de buey o fluorescente, iluminación de emergencia, fotocélula en cada acceso a la cabina
Botonera de cabina	Pulsadores para selección del piso con hombre presente, pulsador de alarma conectado a sirena externa, pulsador de emergencia, llave de bloqueo de la botonera. Botonera vertical en gris oscuro
Varios	Retorno al piso más cercano en caso de corte del suministro eléctrico

Opcionales

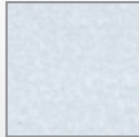
Puertas de piso	Pintadas al horno (disponibles en colores RAL), ciegas, con vidrio panorámico (transparente, translúcido o ahumado...)
Botoneras de piso	Con elementos estancos para aplicaciones en exteriores. Avisador de cabina en piso y display de posición de la cabina
Cabina	Espejo de media pared, espejo completo, pasamanos, interfono, teléfono (con conexión a línea externa), dispositivo de comunicaciones bidireccional, paredes panorámicas, iluminación con fluorescentes, acabados en acero inox satinado o inox texturizado. Paneles de servicio y plafón en diversos colores y acabados, dispositivo seguridad en cada acceso por fotocélula, display posición de la cabina, dispositivo de seguridad contra sobrecargas, sintetizador vocal. Cabinas a medida
Estructura portante	Mediante elementos modulares, acabados en pintura al horno RAL 7038 (de serie) o en cualquier color RAL ^(opc.) . Cerramiento metálico de la estructura pintado al horno, laminado plastificado, vidrio, paneles aislantes. Techo para interior o exterior
Central	Resistencia calentamiento aceite, armario cuarto de máquinas para interiores

Colores

Cabina (laminado plástico)

				
DP 01	DP 02	DP 03	DP 04	DP 05
Blanco	Beige	Amarillo claro	Blanco hielo	Gris humo
				
DP 06	DP 07	DP 08	DP 09	DP 10
Verde claro	Gris claro	Símil-Inox Satinado	Símil-Mármol gris	Gris savia

Pavimento (sintético)

	
DG 51	DG 52
Negro	Beige
	
DG 53	DG 54
Gris	Granate ladrillo

Consumo eléctrico reducido

Gracias a su reducida potencia de sólo 1,5KW y su alimentación monofásica, no requiere modificar su contrato de suministro eléctrico.

Tracción	Hidráulica con central instalada junto al hueco
Carga	250 kg, 350 kg, (500 kg ^{opc})
Pasajeros	3 personas (2 personas para el modelo M)
Instalación	Fijación al muro o estructura portante
Maniobra	Hombre presente
Nº paradas máx.	5
Recorrido máx.	13800 mm (depende del modelo)
Huida mín.	2450 mm
Foso o rampa mín.	100 mm (150 mm para el modelo XL y para 500 kg)
Velocidad cabina	0,15 m/s (0,10 m/s per 500 kg)
Alimentación	230 V monofásico
Potencia motor	1,5 kW

Características técnicas

El funcionamiento

La tracción hidráulica garantiza unas óptimas prestaciones y un funcionamiento silencioso.

La maniobra "hombre-presente" garantiza un alto nivel de seguridad para usuarios que requieren de un cuidado particular; como ancianos, personas con movilidad reducida y niños.

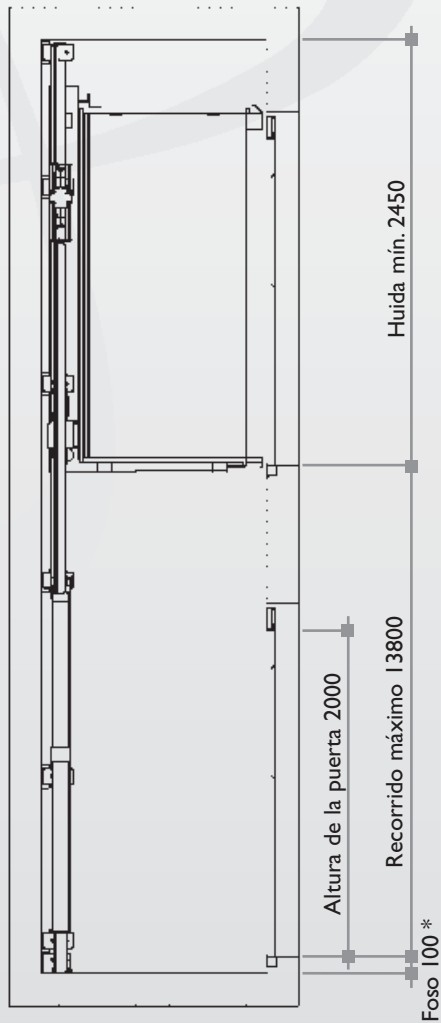





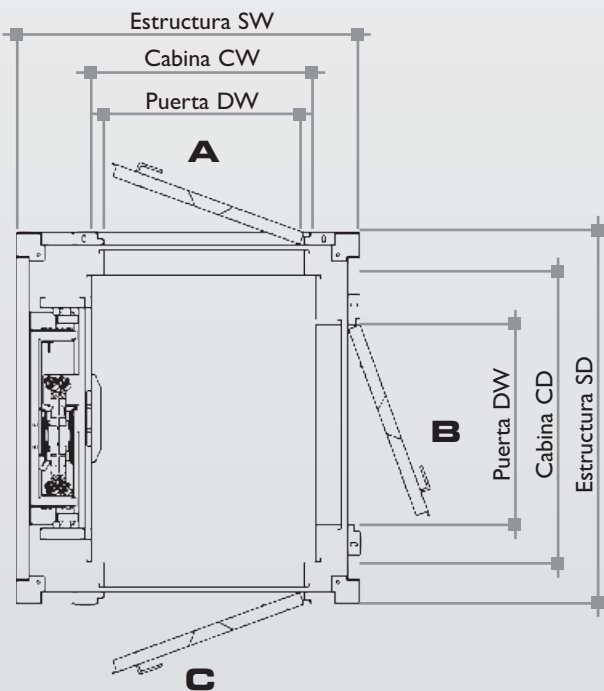
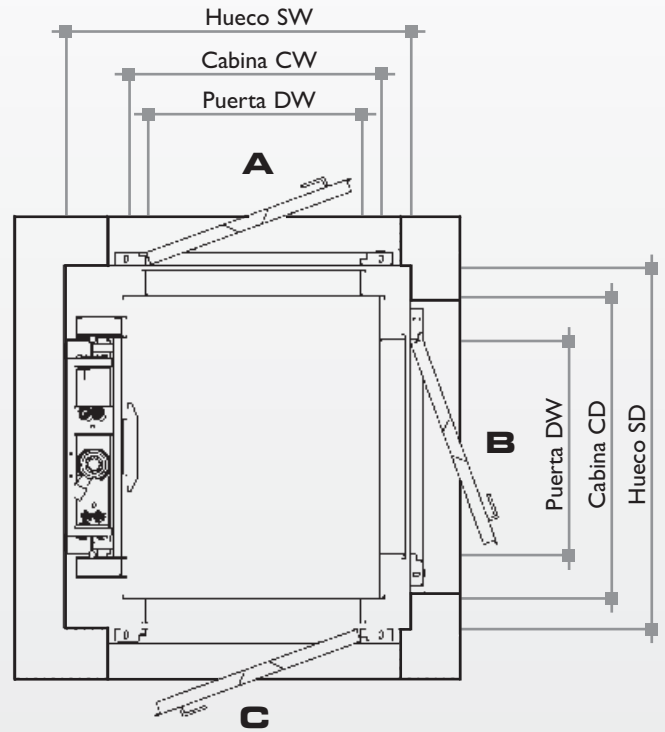





Apertura de las puertas a derecha o izquierda

* Para el modelo XL y modelos con carga 500 kg = 150 mm



Dimensiones principales (en mm)

Tabla de dimensiones

Modelo	Accesos	Carga* (kg/Personas)	Cabina ** altura=2100 (mm)		Puertas altura=2000 (mm)	Recorrido *** máx. (mm)	Fijación al muro hueco mínimo (mm)	Estructura portante dimensiones externas (mm)
							Larg. x Prof.	Larg. x Prof.
			CW	CD	DW		SWxSD	SWxSD
M	B	250/2	630	800	650	13800	1000x1000	1100x1100
S 	A o C	250/3	800	1200	800	13200	1225x1290	1325x1390
S 	AC	250/3	800	1200	800	13200	1225x1240	1325x1340
S	B	250/3	800	1200	800	13200	1175x1340	1275x1440
W 	A o C	250/3	900	1200	800	13000	1275x1390	1375x1490
W 	AC	250/3	900	1200	800	13000	1275x1440	1375x1540
W	B	250/3	900	1200	800	13000	1275x1340	1375x1440
W	AB o BC	250/3	900	1200	800	13000	1275x1390	1375x1490
Z 	A o C	250/3	1000	1200	900	12800	1375x1390	1475x1490
Z 	AC	250/3	1000	1200	900	12800	1375x1440	1475x1540
Z	B	250/3	1000	1200	900	12800	1375x1340	1475x1440
Z	AB o BC	250/3	1000	1200	900	12800	1375x1390	1475x1490
ZL 	A o C	250/3	1000	1400	900	12800	1375x1590	1475x1690
ZL 	AC	250/3	1000	1400	900	12800	1375x1640	1475x1740
ZL	B	250/3	1000	1400	900	12800	1375x1540	1475x1640
ZL	AB o BC	250/3	1000	1400	900	12800	1375x1590	1475x1690
EU 	A o C	250/3	1100	1400	900	12600	1475x1590	1575x1690
EU 	AC	250/3	1100	1400	900	12600	1475x1640	1575x1740
EU	B	250/3	1100	1400	900	12600	1475x1540	1575x1640
EU	AB o BC	250/3	1100	1400	900	12600	1475x1590	1575x1690
XL 	AB o BC	250/3	1400	1400	900	11200	1770x1590	1870x1690

* 350 kg (bajo pedido para todos los modelos) o 500 kg (bajo pedido para los modelos EU y XL)

** Cabina a medida (bajo pedido). Para modelos XL solicitar estudio de personalización

*** Para modelos con carga de 350 o 500 kg consultar el recorrido máximo

Solicite estudio a medida para dimensiones de hueco o cabina personalizada.

Daldoss se reserva el derecho a modificar las características y dimensiones de los modelos presentes en este catálogo de acuerdo a los cambios en la normativa vigente, sin previo aviso.



Garantías y financiación

Garantía y mantenimiento

Uno de los principales objetivos de Daldoss, como empresa orientada al cliente, es establecer relaciones duraderas con sus clientes, basadas en la mutua confianza y la plena satisfacción. Todos los modelos **Level** se suministran con 12 o 24 meses de garantía desde la puesta en funcionamiento de la instalación.

Daldoss y sus partners pueden proporcionarle un servicio de mantenimiento que cubra toda la vida del producto.

Financiación

Para la aplicación de ventajas fiscales y/o ayudas a la compra de instalaciones como el **Level** para personas con movilidad reducidas es preciso consultar con las entidades y organismos públicos competentes.





Microlift

La gama mas versátil de pequeños montacargas eléctricos para mercancías de 24 a 300 Kg. Siempre con estructura portante. Disponible con una amplia gama de accesorios. La solución ideal para transportar objetos entre plantas en hoteles, pubs, restaurantes, oficinas, almacenes y tiendas.



Microfreight

Montacargas para mercancías de 500 kg hasta 1500 kg. Requiere un foso reducido o una pequeña rampa de acceso. Siempre con estructura portante. Es la solución ideal para supermercados, hoteles, almacenes, oficinas,...



Levelfreight

Montacargas mixto con operador en cabina para cargas de hasta 500 kg. Requiere de un foso de 150 mm o una pequeña rampa de acceso. Disponible para instalación con fijación al muro o con estructura portante. Es la solución ideal para el transporte de materiales con la ayuda de un operador en cabina, para almacenes, industrias, supermercados...

Los otros productos Daldoss

El Grupo Daldoss está presente en los 5 continentes.

Desde su fundación, han sido vendidas más de 100.000 instalaciones en todo el mundo.

Daldoss ha realizado proyectos en colaboración con centros de investigación universitarios y mantiene relaciones con profesionales de alto nivel.



elevation

Elevation Components, S.L.

España

Centro de Negocios O_BOX
Ctra. De Rubí, 90-100 Oficina D1
08173 - Sant Cugat del Vallés
(Barcelona)

Tel.: +34 902 009 687

Fax: +34 902 009 688

Email: info@elevation.es

www.elevation.es



Daldoss Elevation S.p.A.

Italia

Località Cirè
38057 Pergine Valsugana (Tn)

Tel.: +39 0461.51.86.11

Fax: +39 0461.51.86.54

www.daldoss.com



**Daldoss Elevation
Nederland B.V.**

Holanda



**Daldoss Elevation
France S.A.**

Francia



**Daldoss Elevation
Asia Sdn. Bhd.**

Asia



DALDOSS
ASCENSORES Y MONTACARGAS